

pompes péristaltiques

systèmes de dosage pour machines lave-vaisselle

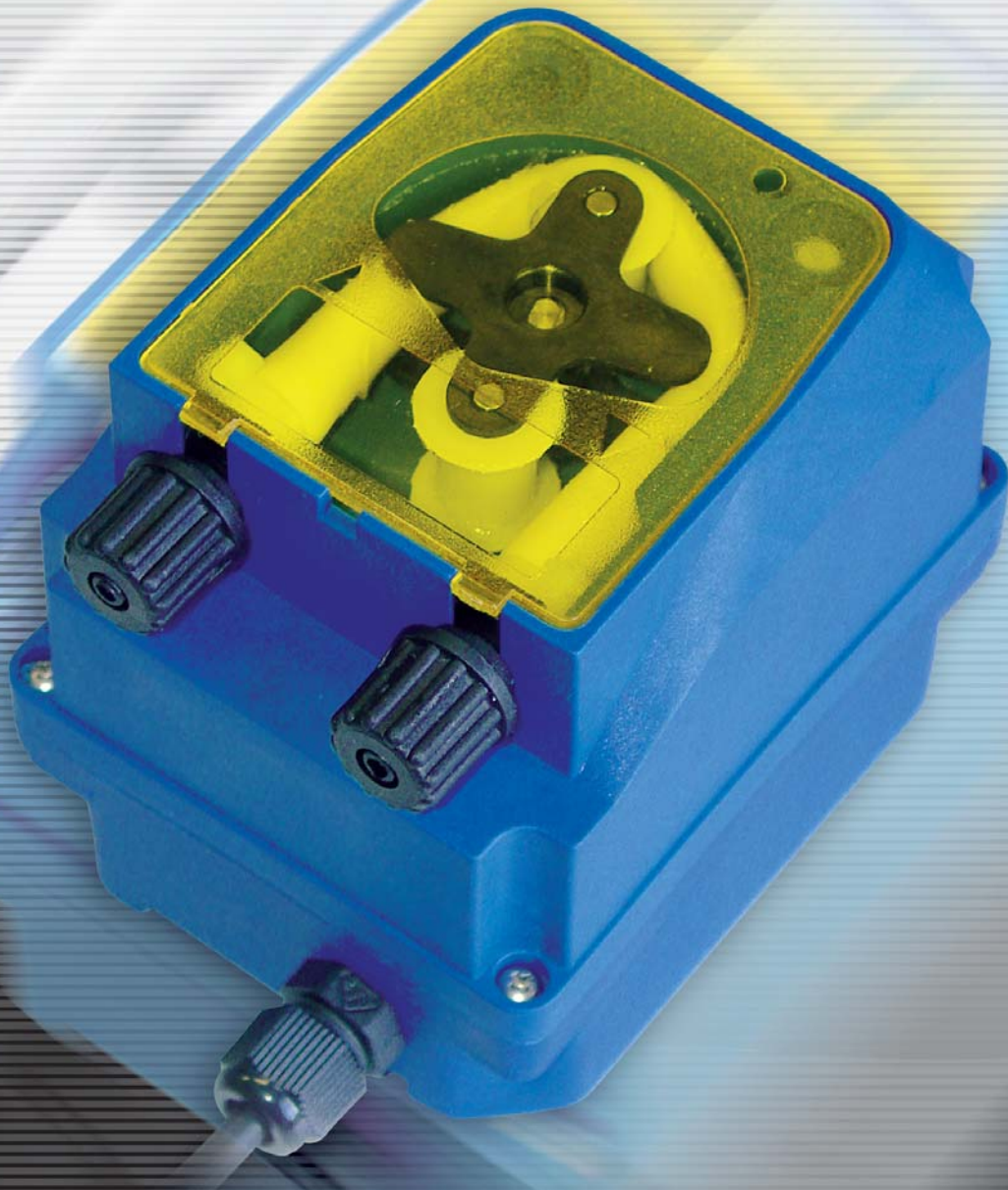

innovation > technology > future

Les solutions pour chaque besoin de dosage

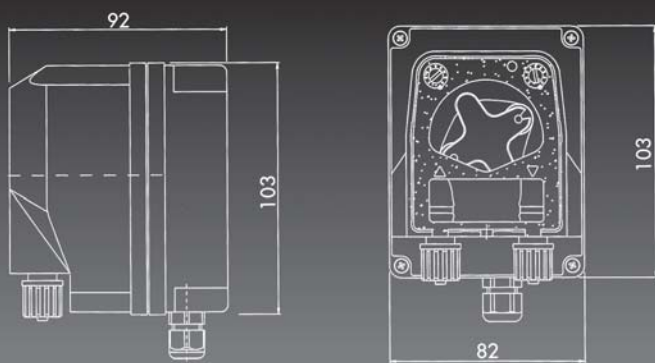

Nos pompes doseuses sont conformes aux dispositions contenues dans les suivantes normatives européennes:

- > 73/23CEE de 19/2/73
- > 89/336CEE de 3/5/89
- > EN60335-1
- > ISO 9001 (version 2000)

Sûr et fiable

Boîtier en polypropylène extrêmement résistant aux chocs et à l'agression chimique

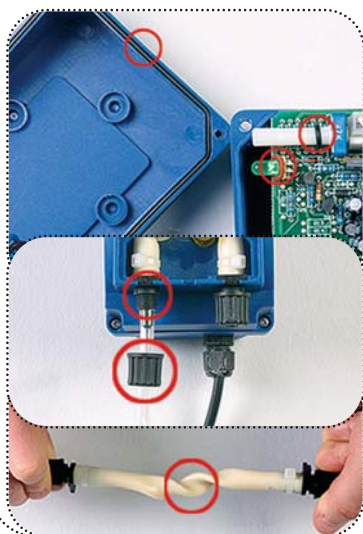

Degré de protection IP 65 et isolation électrique classe 2 (sans connexion à la terre)

Tubes membrane de durée élevée en Santoprene et sekobril toujours équipés de raccords pour effectuer des connexions rapides et sûres

Facile à utiliser

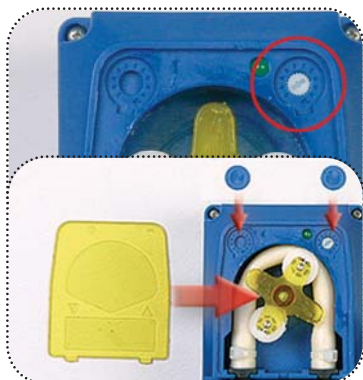

Des réglages simples du dosage permettent une programmation correcte des paramètres sans aucune difficulté

Bouchons de protection des réglages qui empêchent les opérations non sollicitées

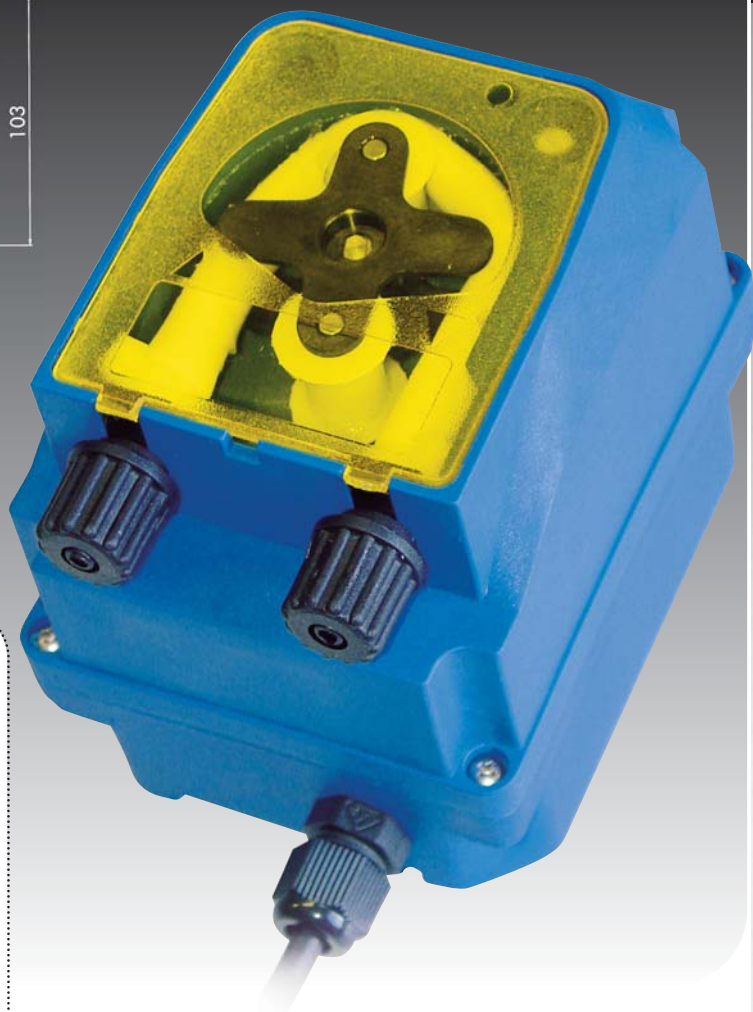

Simple installation et maintenance minimum

Simple à installer grâce aux étriers de fixation murale

Grâce aux connexions électriques facilitées la maintenance résulte simple et ne nécessite pas d'outils particuliers

La substitution des tubes ne requiert pas le démarrage de la pompe

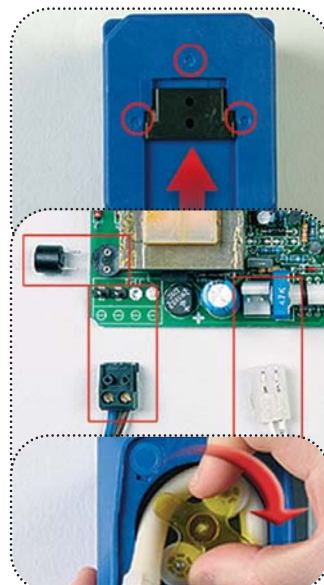

Pompes doseuses pour *détergent*

PA Pompe avec réglage conductimétrique du dosage



Alimentation 230 Vac 50-60 Hz (24 Vac 50-60 Hz sur demande)

Absorption 3.5 W

PA 6 (Tuyau en Santoprene)	0.1 bar	6 lt/h
PA 9 (Tuyau en Santoprene)	0.1 bar	9 lt/h

PE Pompe à vitesse fixe



Alimentation 230 Vac 50-60 Hz (24 Vac 50-60 Hz sur demande)

Absorption 3.5 W

PE 1.5 (Tuyau en Santoprene)	0.1 bar	1.5 lt/h
PE 3 (Tuyau en Santoprene)	0.1 bar	3 lt/h

PR Pompe avec réglage volumétrique du dosage



Alimentation 230 Vac 50-60 Hz (24 Vac 50-60 Hz sur demande)

Absorption 3.5 W

PR 4 (Tuyau en Santoprene)	0.1 bar	0.6...4 lt/h
PR 7 (Tuyau en Santoprene)	0.1 bar	1.2...7 lt/h

PRT Pompe à vitesse fixe avec réglage temporisé du dosage



Sont disponibles des versions alimentées par électrovanne individuelle ou double. Deux trimmer permettent de régler le temps de dosage du liquide de rinçage.

Alimentation 230 Vac 50-60 Hz (24 Vac 50-60 Hz sur demande) • **Absorption** 3.5 W

Temps de chargement de 18 à 180 sec. • **Temps de réintégration** de 2 à 15 sec.

PRT 6 (Tuyau en Santoprene)	0.1 bar	6 lt/h
PRT 9 (Tuyau en Santoprene)	0.1 bar	9 lt/h

Pompes doseuses pour *liquide de rinçage*

PE 0.4 Pompe à vitesse fixe



Alimentation 230 Vac 50-60 Hz (24 Vac 50-60 Hz sur demande)

Absorption 3.5 W

PE 0.4 (Tuyau en sekobril)	3 bar	0.4 lt/h
---	--------------	-----------------

PR I Pompe avec réglage volumétrique du dosage

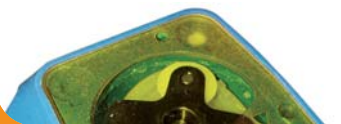

Alimentation 230 Vac 50-60 Hz (24 Vac 50-60 Hz sur demande)

Absorption 3.5 W

PR 1 (Tuyau en sekobril)	3 bar	0.2...1 lt/h
---	--------------	---------------------

PM Pompe à vitesse fixe avec réglage temporisé du dosage



Un trimmer permet de régler le temps de dosage du liquide de rinçage.









Alimentation 230 Vac 50-60 Hz (24 Vac 50-60 Hz sur demande)

Absorption 3.5 W • **Temps de dosage:** de 1 à 25 sec.

PM 0.4 (Tuyau en sekobril)	3 bar	0.4 lt/h
PM 1.5 (Tuyau en sekobril)	3 bar	1.5 lt/h

Kit d'installation et Accessoires

Kit d'installation

							
Sonde de conductivité	Etrier de fixation	Passe cloison Inox	Clapet d'injection Inox	Adaptateur Ø 6-8 mm	Filtre de fond	PVC Tuyau d'aspiration	PE Tuyau de refoulement
PA	Toutes les modèles	PA • PE PR • PRT	PE 0.4 PRI • PM	PE 0.4 PRI • PM	Toutes les modèles	Toutes les modèles	Toutes les modèles

Accessories

							
Contrôle de niveau*	Passage de câble universel**	Double etrier de fixation	Raccord en "T"	Canne d'aspiration sans sonde de niveau	Canne d'aspiration avec sonde de niveau	Passe cloison PP	Passe cloison faible encombrement
Toutes les modèles	Toutes les modèles	Toutes les modèles	PE 0.4 PRI • PM	Toutes les modèles	PR • PRI	PA • PE PR • PRT	PA • PE PR • PRT

* Utilisable avec tout type de pompe doseuse. Accepte jusqu'à deux 2 sondes de niveau à contact reed et fournit une signalisation lumineuse de manque de produit. Fourni d'une sortie supplémentaire pour répétition alarme. Alimentation 230 Vac (24 Vac sur demande)

** Ø internes 10mm, Ø externes 16mm. A demander en phase de commande



seko

www.seko.com



SEKO Asia Pacific **SINGAPORE** • SEKO China **CHINA** • SEKO do Brasil **BRAZIL** • SEKO Dosing Systems **USA** • SEKO Southern Africa **SOUTH AFRICA** • SEKO Deutschland **GERMANY** • SEKO France **FRANCE** • SEKO Iberica **SPAIN** • SEKO Italia **ITALY** • SEKO SIETA **ROMANIA** • OOO SEKO **RUSSIA** • SEKO UK **UNITED KINGDOM**

